

# Adobe Acrobat 8

## 5C 應用

Joseph Lee



# 應用最廣、符合交換標準的 Adobe PDF 格式

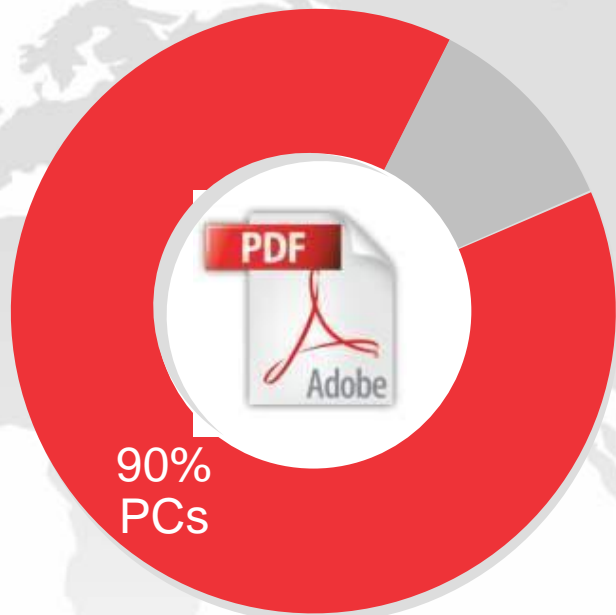

90%  
PCs

PDF (1993 - Now)  
PDF/A, PDF/X 均為 ISO標準  
網路上超過 2 億 5 千份 PDF

已安裝版本：  
**7 億個 PC**  
**2 億個 裝置**

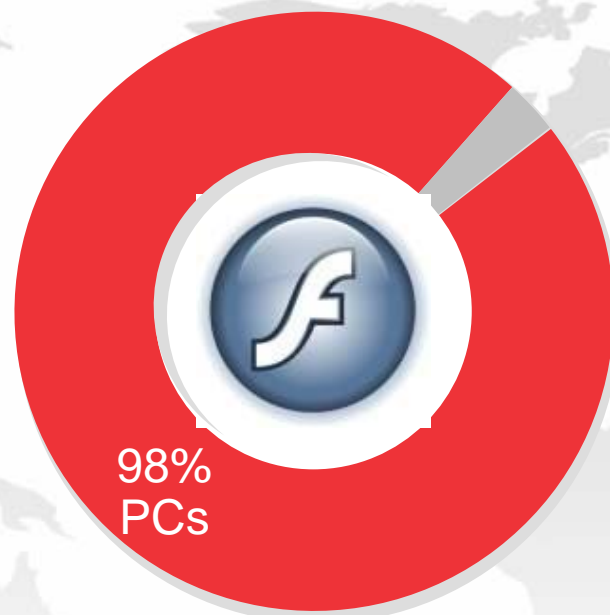

98%  
PCs

Flash (1996 - Now)  
每天 800 萬個安裝



# PDF 已由業界標準邁向正式的官方標準

## 資料交換 (Exchange)

Adobe PDF

1993



PDF/X

2001 (ISO 15929, ISO 15930)



## 永久保存 (Archive)

PDF/A

2005 (ISO19005-1)



## 無障礙閱讀 (Universal Access)

PDF/UA

Under Way



## 醫療 (Healthcare)

PDF/H

Under Way

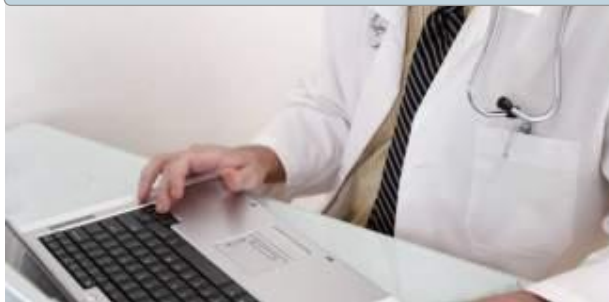

## 工程 (Engineering)

PDF/E

2007 (ISO 審查中)



# 知識財產的安全管控與分享



Process  
Adobe LiveCycle

Documents  
Adobe Acrobat 3D



People  
Adobe Connect



Email文件  
(Outlook, Notes)

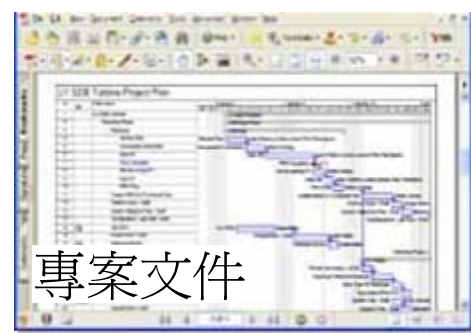

專案文件



附件檔案



設計文件



電子表單



線上會議

# Adobe Acrobat 8

## 5C 應用

# 超級人性化的界面：快速入門



Adobe Acrobat 8 Professional 快速入門

啓動時不顯示



## 快速入門之 ADOBE ACROBAT 8 PROFESSIONAL

[Acrobat 8 Professional 有哪些新功能](#)



### 建立 PDF

從 Office、電子郵件、網站或從列印的檔案建立 Adobe PDF。



### 合併檔案

合併來源廣泛的多個檔案為具備專業外觀的單一 PDF 檔案。



### 轉存

轉存 PDF 檔案至其它檔案格式，輕鬆地選擇文字和影像以便複製到其它應用程式。



### 保全

幫助控制文件存取。



### 簽署

簽署 PDF 檔案，提昇文件的完整性和真實性。



### 表格

建立 PDF 表格，分發表格以及蒐集資料。



### 審核和注釋

啓動 PDF 檔案審核和使用 Acrobat 注釋工具參與審核。



Adobe

# 超級人性化的界面：快速入門

Adobe Acrobat 8 Professional 快速入門

啓動時不顯示

 快速入門之  
**ADOBE ACROBAT 8 PROFESSIONAL**  
[Acrobat 8 Professional 有哪些新功能](#)

 **建立 PDF**

 **合併檔案**

 **轉存**

 **保全**

**用流程取代指令**

 **簽署**  
簽署 PDF 檔案，提昇文件的完整性和真實性。

 **表格**  
建立 PDF 表格，分發表格以及蒐集資料。

 **審核和注釋**  
啓動 PDF 檔案審核和使用 Acrobat 注釋工具參與審核。

 Adobe

# 辦公環境中Acrobat 8 的5C流程

協同作業

**Collaborate**

快速文件加註



CRM

ERP

資料庫

Digital Signatures

紙本轉數位

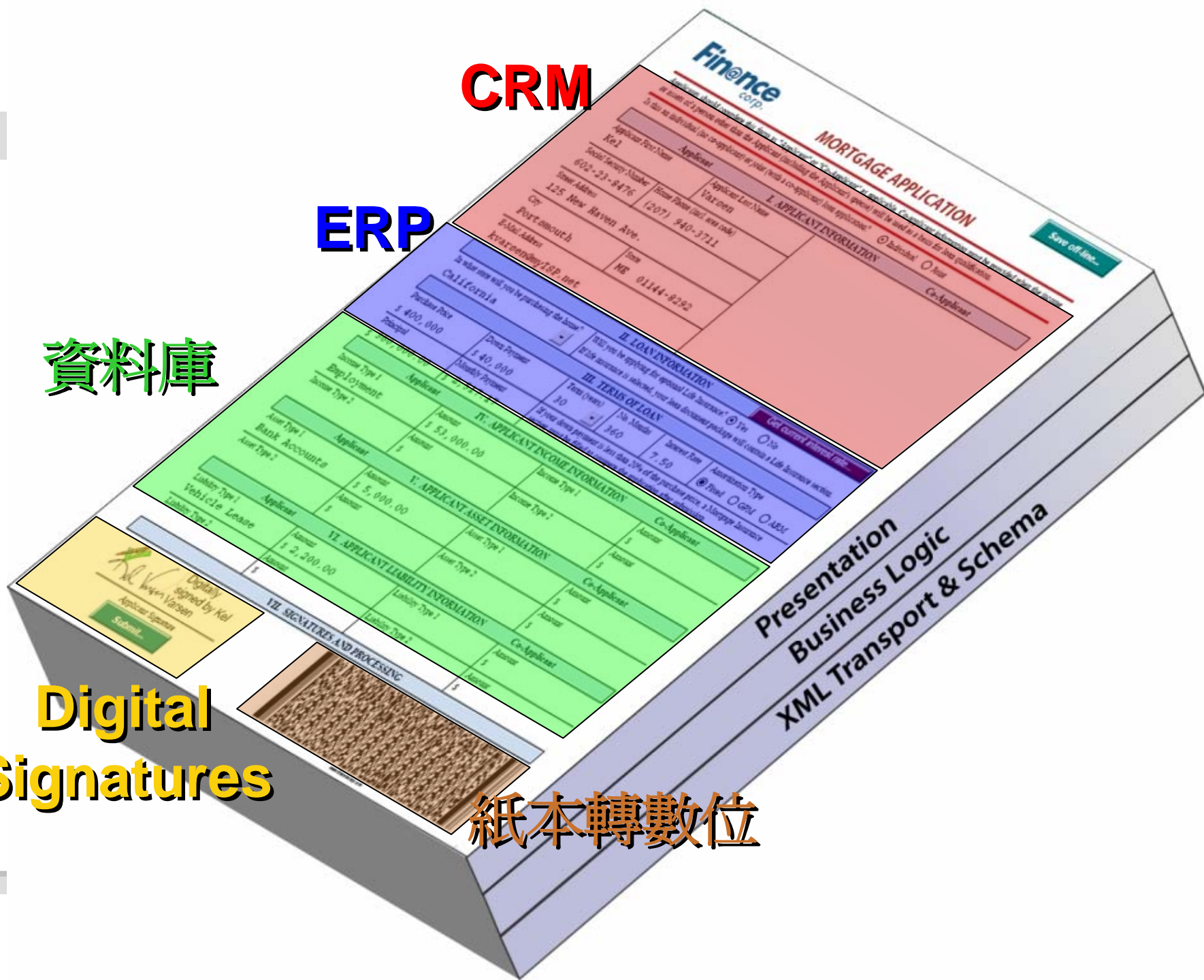

# Acrobat 8 讓你更容易整合



# Acrobat 8 好處帶給你

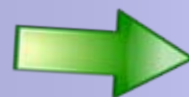
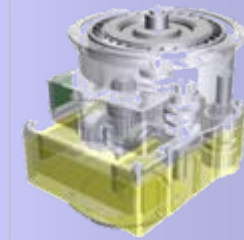



問題：手邊有一大堆  
紙張文件想要數位化，  
有沒有更好的方法呢？



PDF達人

解答：使用Acrobat 8的  
中文OCR，讓紙張文件  
立刻數位化

# Create

製作

# Create: 建立PDF

Adobe Acrobat 8 Professional 快速入門

◀ 首頁 啟動時不顯示



## 建立 PDF

- ◆ 任何人士均可在 Acrobat 或免費的 Adobe Reader® 軟體中檢視 PDF 檔案。
- ◆ PDF 檔案在不同的電腦上顯示一致。
- ◆ 您可以保護 Adobe PDF 檔案以防止其他人變更您的文件。

### 在 Acrobat 中建立 PDF

-  使用 Acrobat 可從單個檔案、多個檔案、掃描器或網站建立 PDF。
- [從單個檔案建立 PDF](#)
- [從多個檔案建立 PDF](#)
- [從掃描器建立 PDF](#)
- [從網站建立 PDF](#)

### 從其它應用程式建立 PDF 檔案

 從以下應用程式建立 PDF 檔案簡單得只要按一下按鈕即可。您只要看一下有沒有 Acrobat 工具列。

- ✔ **Office**  
保持連結、投影片切換、書籤等等。
- ✔ **Outlook 和 Lotus Notes**  
存檔電子郵件或整個資料夾為單一、可搜尋的 PDF。
- ✔ **Internet Explorer**  
全球資訊網隨時變化。將其轉換為 PDF 可保留網頁。
- ✔ **AutoCAD 和 Visio**  
輕鬆地與其他使用 PDF 和免費 Adobe Reader 的人士共用繪圖。

➤ [了解如何從其它應用程式建立 PDF](#)

### 「Adobe PDF」印表機

 只需列印至「Adobe PDF」印表機即可從您電腦上的任何檔案迅速建立 PDF 檔案。

➤ [了解如何使用「Adobe PDF」印表機建立 PDF](#)

# Create: 建立PDF

Adobe Acrobat 8 Professional 快速入門

← 首頁 啟動時不顯示

## 建立 PDF

- 任何人士均可在 Acrobat 或免費的 Adobe Reader 中檢視 PDF 檔案。
- PDF 檔案在不同的電腦上顯示一致。
- 您可以保護 Adobe PDF 檔案以防止未經許可的修改。

### 在 Acrobat 中建立 PDF

- 使用 Acrobat 可從單個檔案、多個檔案、掃描器或網站建立 PDF。
- 從單個檔案建立 PDF
- 從多個檔案建立 PDF
- 從掃描器建立 PDF
- 從網站建立 PDF

### 從其它應用程式建立 PDF 檔案

- 從以下應用程式建立 PDF 檔案簡即可。您只要看一下有沒有 Acrobat 的圖示即可。
  - Office 保持連結、投影片切換、書籤等等
  - Outlook 和 Lotus Notes 存檔電子郵件或整個資料夾為單一檔案
  - Internet Explorer 全球資訊網隨時變化。將其轉換為 PDF 檔案
  - AutoCAD 和 Visio 輕鬆地與其他使用 PDF 和免費 Adobe Reader 繪圖。
- [了解如何從其它應用程式建立 PDF 檔案](#)

## 在 Acrobat 中建立 PDF

- 使用 Acrobat 可從單個檔案、多個檔案、掃描器或網站建立 PDF。
- 從單個檔案建立 PDF
- 從多個檔案建立 PDF
- 從掃描器建立 PDF
- 從網站建立 PDF

# Create: 建立PDF



- 紙本 → 可搜尋、複製文字 PDF
- Outlook / Lotus Notes → PDF
- DWG → PDF (不需要安裝 AutoCAD)

## 內建中文 OCR



# Create: 建立PDF



- 紙本 → 可搜尋、複製文字 PDF
- **Outlook / Lotus Notes → PDF**
- DWG → PDF (不需要安裝 AutoCAD)

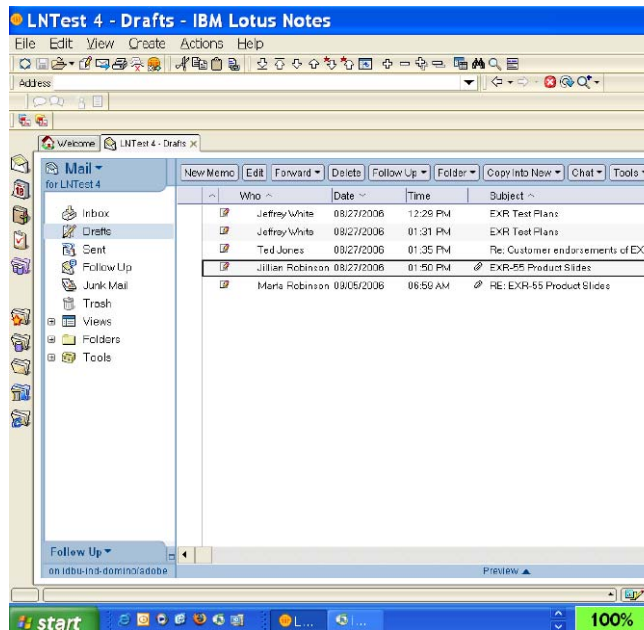

**Actions Help**

- Edit
- Reply ▶
- Reply to All ▶
- Forward ▶
- Delete
- Follow Up ▶
- Folder ▶
- Copy Into New ▶
- Chat ▶
- Tools ▶
- View Unread
- Lock Document
- Unlock Document

---

**Folder Options ▶**

- 轉換選定的郵件為 Adobe PDF...
- 轉換選定的資料夾為 Adobe PDF...
- 附加選定的郵件至現有 Adobe PDF...
- 附加選定的資料夾至現有 Adobe PDF...
- 變更 Adobe PDF 轉換設定...



- 紙本 → 可搜尋、複製文字 PDF
- Outlook / Lotus Notes → PDF
- **DWG → PDF (不需要安裝 AutoCAD)**

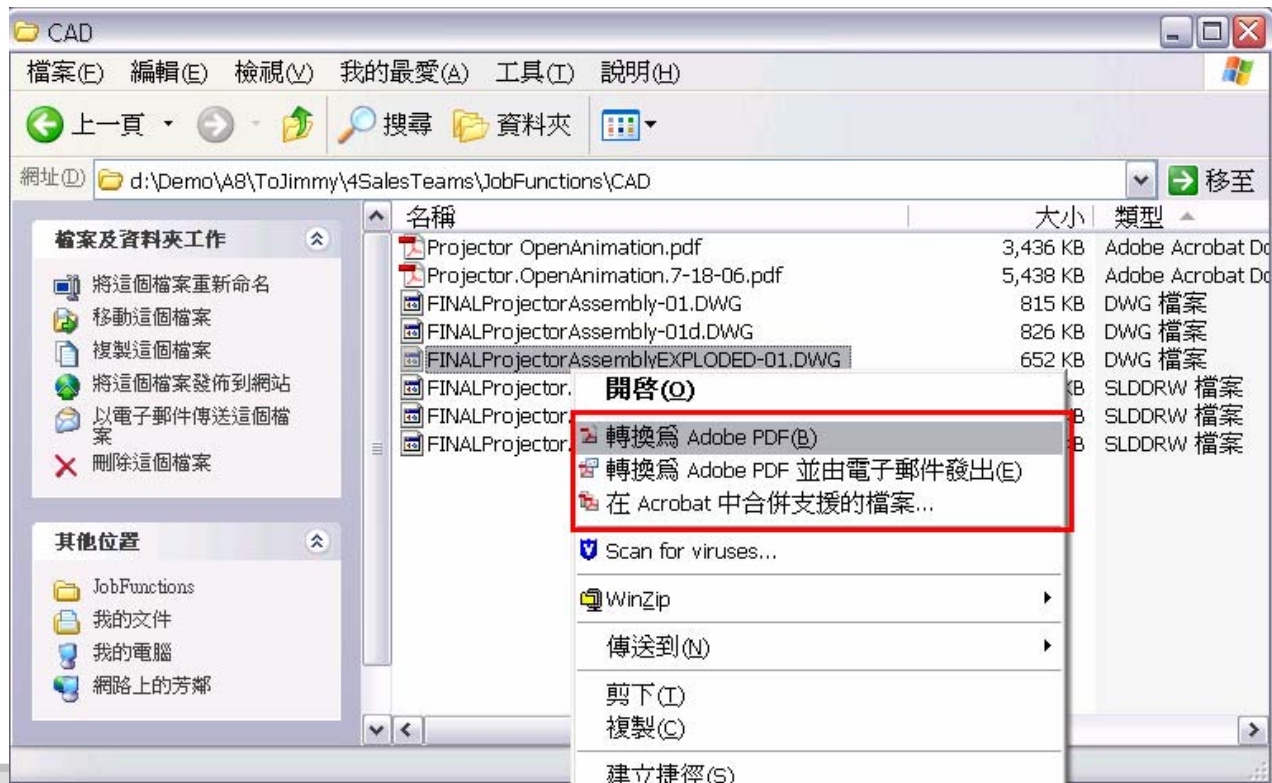



問題：需要把不同格式檔案作成提案給國外客戶，有沒有更有效率的方法？



PDF達人

解答：使用Acrobat 8的  
合併Combine功能，客  
戶方便就是生意方便！

# Combine

合併

# Combine 文件整合

Adobe Acrobat 8 Professional 快速入門

← 首頁 啓動時不顯示

## 合併檔案

- ✓ 從不同的來源 (如試算表、商業文件和 CAD 繪圖) 建立單一精簡的文件。
- ✓ 將相關資訊保留在一起並依照您所需要的順序顯示。
- ✓ 使用簡單的檔案大小選項縮小最終 PDF 檔案的大小。

### 合併檔案

將多個檔案合併為具備專業外觀的單一 PDF。  
輕鬆地選擇和安排文件、試算表和簡報，然後發布。

**合併檔案**

### 合併檔案如何為您提供幫助？

- 法律文件**
- CAD 繪圖
- 專案夾
- 銷售提案

#### 檔案眾多，但只有一個 PDF

將來源廣泛的文件集中起來，建立一個最終的法律文件。將眾多文件集中在一個檔案中傳送給客戶或提交給法庭。

- 合同
- 訴狀
- 動議
- 合併檔案

---

您要建立一個集中資訊而又便於銷毀，且保持各檔案獨立的檔案嗎？

- [了解 PDF 包的詳細資訊](#)

# Combine 文件整合

Adobe Acrobat 8 Professional 合併檔案

← 首頁

### 合併檔案

將多個檔案合併為具備專業外觀的單一 PDF。  
輕鬆地選擇和安排文件、試算表和簡報，然後發布。

合併檔案

選擇要合併的檔案：

新增檔案... 新增資料夾... 重新使用檔案... 新增開啓的檔案...

請依照要在新 PDF 中採用的顯示順序來排列檔案：

名稱	頁面範圍	轉換設定	大小
4_SendForReview.pdf	所有頁面		38.64 KB
EXR Plan.xls	使用中工作表	預設值	137.00 KB
NFR-Volume Signed.pdf	所有頁面		146.16 KB
Preso EXR55.pdf	所有頁面		309.05 KB
電子文件進化論Acrobat8.doc	所有頁面	預設值	1.08 MB

↑ 上移 ↓ 下移 ✕ 移除

指定要納入的文件子集： 選擇頁面

### 選擇檔案大小和轉換設定：

較小檔案大小  
較低品質  
最佳化 PDF 檔案

預設檔案大小  
使用預設轉換設定

較大檔案大小  
較高品質

說明 選項 取消 下一步

# Combine 文件整合 流程圖



## PDF Package 文件包

1. 將多個檔案封裝在一起，都是獨立的 PDF 各自加密
2. 可選擇 Word、PowerPoint、PDF 檔案頁面、Excel 工作表
3. 可將 Email 定期封存

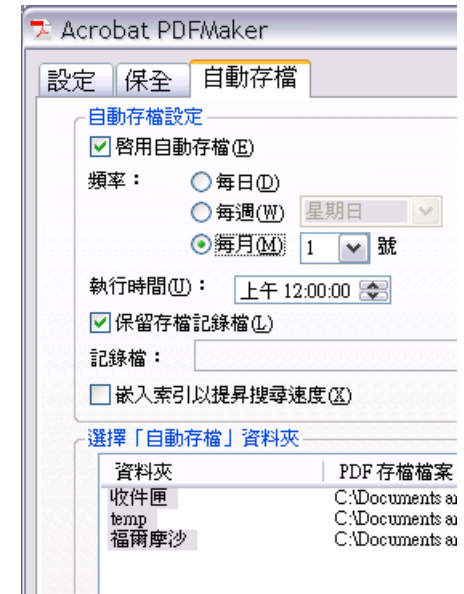
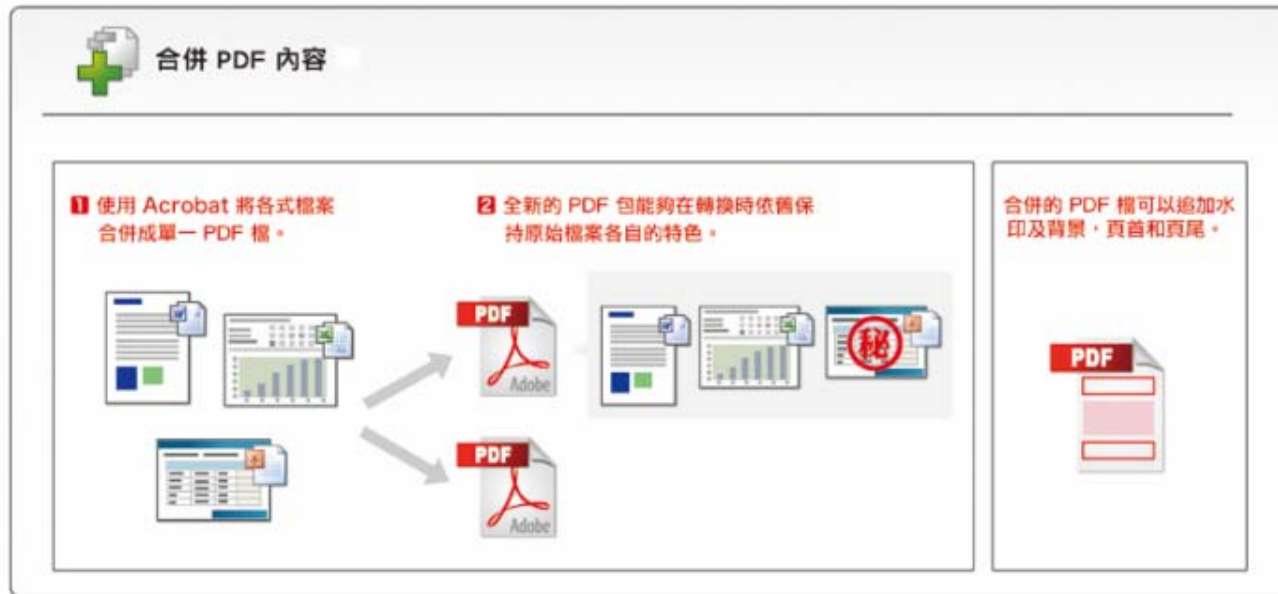



問題：不要再用快遞傳送紙張文件，有沒有辦法可以和客戶線上討論產品設計圖和規格呢？



PDF達人

解答：使用Acrobat 8的  
共用審核，直接和同事、  
客戶遠端討論，簡直就是PDF的MSN！

# Collaborate

共享

# Collaborate 共用審核

Adobe Acrobat 8 Professional 快速入門

首頁 啓動時不顯示

## 審核和注釋

- 任何安裝免費的 Adobe Reader 的人士均可審核 PDF 檔案。
- 所有審核者的注釋可納入一個 PDF 檔案。
- 您可以輕鬆地排序、核對和追蹤審核者的注釋。

### 共用審核

集中實時地將您的注釋儲存在共用的資料夾、SharePoint 工作區或 WebDAV 資料夾。

開始共用審核

### 傳送供審批

傳送供審批  
開始「傳送供審批」精靈

### PDF 審核選項

此圖表有助於您決定何種審核符合您的專門需要。

電子郵件	共用	
✓	✓	Adobe Reader 使用者可參與。
✓	✓	審核者注釋時文件不發生變更。
✗	✓	召集者可追蹤審核者狀態。
✗	✓	審核者可彼此查看注釋。
+	+	按一下立即開始 PDF 審核

了解如何開始審核

### 轉存注釋至 Word 或 AutoCAD

您無須重新鍵入注釋來將其整合至原始檔案。您只需要使用 Acrobat 來將注釋轉存回原始 AutoCAD 或 Word 檔案即可。

了解如何轉存注釋

# Collaborate 共用審核

Adobe Acrobat 8 Professional 快速入門

首頁 啟動時不顯示

## 審核和注釋



- 任何安裝免費的 Adobe Reader 的人士均可審核 PDF 檔案。
- 所有審核者的注釋可納入一個 PDF 檔案。
- 您可以輕鬆地排序、核對和追蹤審核者的注釋。

### 共用審核

集中實時地將您的注釋儲存在共用的資料夾、SharePoint 工作區或 WebDAV 資料夾。

➕ 開始共用審核

### 傳送供審批

傳送供審批  
開始「傳送供審批」精靈

## 傳送 PDF 供共用審核：步驟 1 / 4

<b>步驟：</b> <ul style="list-style-type: none"><li>選擇共用位置</li><li>選擇傳送選項</li><li>邀請審核者</li><li>預覽訊息</li></ul>	<b>提供共用審核資料夾位置</b> <p>所有安裝 Acrobat 8.0 或更高版本，或免費 Adobe Reader 8.0 或更高版本的使用者均可加入共用審核。您傳送共用審核的 PDF 檔案後，所有審核者均可看到並回覆彼此所做的注釋。</p> <p><input checked="" type="checkbox"/> 允許使用 Adobe Reader 的審核者加入</p> <p>要啟動共用審核，請首先選擇共用網路資料夾、Sharepoint 工作區或 WebDAV 資料夾來儲存共用注釋。所有審核者均需具有此位置的讀寫權限才能看到彼此的注釋。</p>
---	---

# Collaborate 共用審核



1. 收文者只需要 Adobe Reader 8



2. 支援網路芳鄰 (Intranet) 與 WebDAV (Internet)

3. 離線或連線時都可以參予作業

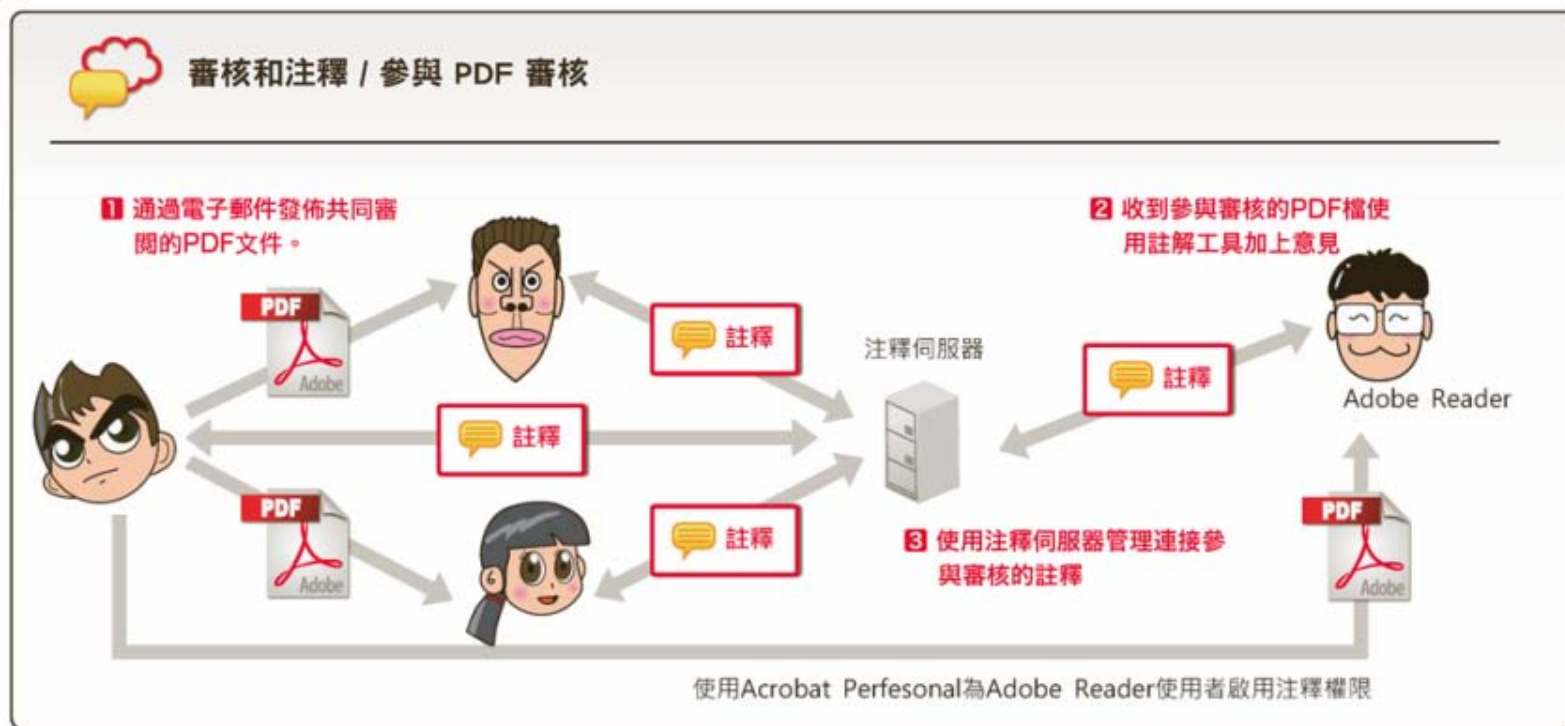



問題：要如何用簡單的  
流程蒐集表格填寫者的  
資料呢？



PDF達人

解答：使用Acrobat 8的  
電子表單回收功能，立  
刻轉成Excel！

# Collect

收集

# Collect 資料收集

Adobe Acrobat 8 Professional 快速入門

◀ 首頁 啟動時不顯示

## 表格



- ✓ 從紙張表格或現有的電子表格開始，然後新增互動欄位。
- ✓ 分發表格來以電子方式填寫、簽署和送出，而且更安全。
- ✓ 在 Acrobat 中輕鬆地蒐集完成的表格和編譯資料。

### 建立表格從...

**範本開始**  
使用常見商業範本迅速建立表格。

- ▶ 瀏覽範本庫 [了解更多](#)

**現有的電子文件開始**  
將 PDF 檔案或來自 Word、Excel 及其它程式的文件轉換為可填寫的表格。

- ▶ 轉換現有的文件 [了解更多](#)

**掃描紙張文件開始**  
依照逐步講解，掃描紙張表格為 PDF 表格。

- ▶ 掃描紙張表格 [了解更多](#)

### 表格週期

**建立表格**  
轉換現有的電子表格，或從可自訂的專業設計範本新建表格。

- [了解更多...](#)
- ▶ 新建表格...

**分發**  
通過電子郵件 (包括更安全發送的選項) 或放置在伺服器上來分發您的表格。

- [了解更多...](#)

**記錄**  
記錄已傳送和已回覆給您的表格。

- [了解更多...](#)
- ▶ 記錄表格...

**編譯資料**  
輕鬆地蒐集和審核回覆表格中的資料並轉存至其它應用程式。完全無須重新鍵入！

- [了解更多...](#)

# Collect 資料收集

Adobe Acrobat 8 Professional 快速入門

◀ 首頁 啟動時不顯示

## 表格

- ✓ 從紙張表格或現有的電子表格開始，然後新增互動欄位。
- ✓ 分發表格來以電子方式填寫、簽署和送出，而且更安全。
- ✓ 在 Acrobat 中輕鬆地蒐集完成的表格和編譯資料。

**建立表格從...**

**範本開始**  
使用常見商業範本迅速建立表格。

- 瀏覽範本庫

**現有的電子文件開始**  
將 PDF 檔案或來自 Word、Excel 及其它程式寫的表格。

- 轉換現有的文件

**掃描紙張文件開始**  
依照逐步講解，掃描紙張表格為 PDF 表格。

- 掃描紙張表格

表格(O) 工具(T) 進階(A) 視窗(W) 說明

- 📄 新建表格(N)...
- ✍ 在 Designer 中編輯表格(E)...  
執行表格欄位識別(R)
- 📄 分發表格(D)...
- 📄 編譯回覆的表格(C)...
- 管理表格資料(M)** ▶
  - 📄 讀入資料(I)...
  - 📄 轉存資料(X)...
  - 合併資料檔案為試算表(S)...**
- ✓ 📄 螢光標示欄位(L)  
清除表格(R)



## 表格

1. 自動辨識表格欄位
2. 透過 Adobe Reader 8 方便填寫表格 
3. 回收表格時可以將資料輕易轉成 Excel 報表

## LiveCycle Designer 8 表格製作

- 買一送一：Acrobat 8 專業版 直接內含

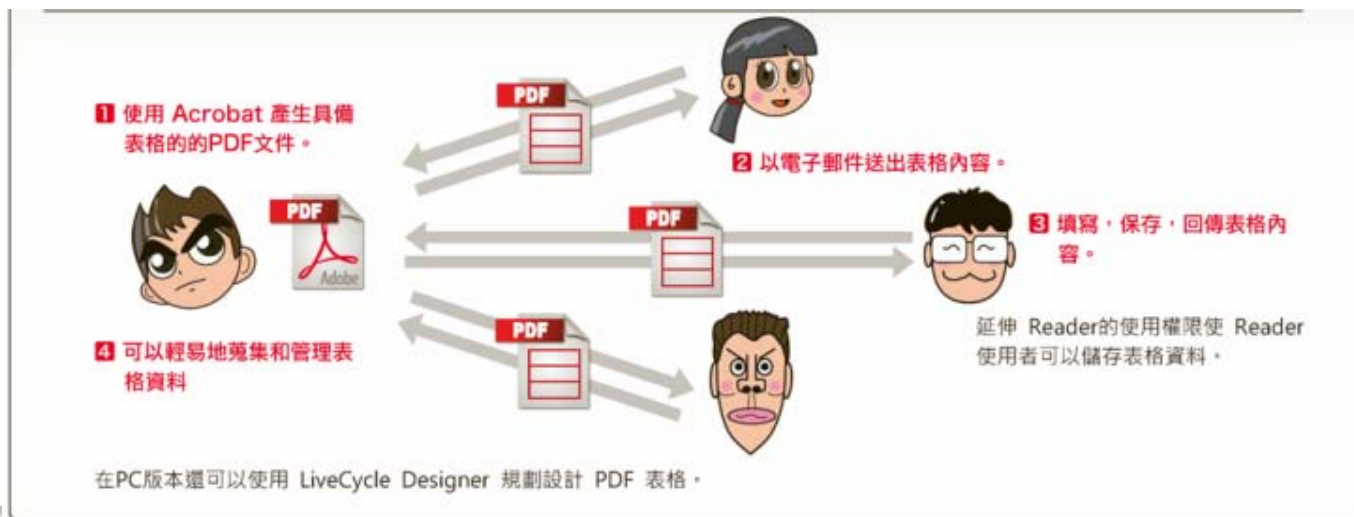



問題：要把設計圖給代  
工廠商，如何防止機密  
資料被盜用？



PDF達人

解答：使用Acrobat 8的  
秘密文件功能，不用怕  
代工廠商竊取資料！

# Control

文件控管

# Control 文件控管



Adobe Acrobat 8 Professional 快速入門

首頁 啓動時不顯示

## 安全

- 幫助確保僅您所預期的讀者可以查看相關資訊。
- 限制其他人士處理您的文件內容。
- 尋找並從您的 PDF 檔案移除內容，如元資料。

### 建立安全信封

安全信封以保護方式分發資訊。

- 建立安全信封

### 限制存取和權限

除關閉防止您的 PDF 免受未經授權的存取，您還可以限制其他人士對您文件的處理，如注釋、列印等等。

Acrobat 提供了數種保護和限制文件使用的選項。

- 密碼保護
- 公共密鑰保護
- Adobe Policy Server
- Adobe 線上服務
- 了解文件保全的詳細資訊

### 檢查文件的元資料

PDF 檔案可包含不顯示在頁面上的資訊，如元資料、注釋、檔案附件等等。

Acrobat 軟體可顯示 PDF 檔案中的這些資料，您可以決定是否移除不願意共用的資訊。

- 了解檢查文件的詳細資訊

# Control 文件控管



The screenshot shows the Adobe Acrobat 8 Professional '快速入門' (Quick Start) window. The window title is 'Adobe Acrobat 8 Professional 快速入門'. The main content area is titled '保全' (Security) and features a large padlock icon. Below the title, there are three bullet points: '幫助確保僅您所預期的讀者可以查看相關資訊。', '限制其他人士處理您的文件內容。', and '尋找並從您的 PDF 檔案移除內容，如元資料。'. On the left side, there are two sections: '建立保全信封' (Create Security Profile) with a sub-section '建立保全信封' and '限制存取和權限' (Restrict Access and Permissions) with a list of options: '密碼保護', '公共密鑰保護', 'Adobe Policy Server', 'Adobe 線上服務', and '了解文件保全的詳細資訊'. The right side of the image contains text explaining that PDF files can contain hidden information like metadata, annotations, and attachments, and that Acrobat software can display this information, allowing users to decide if they want to remove it. A green information icon is also present.

## 檢查文件的元資料



PDF 檔案可包含不顯示在頁面上的資訊，如元資料、注釋、檔案附件等等。

Acrobat 軟體可顯示 PDF 檔案中的這些資料，您可以決定是否移除不願意共用的資訊。



了解檢查文件的詳細資訊

# Control 文件控管 流程圖



- 保全、數位簽章
- 密文Redaction（數位立可白）：
  - 搜尋敏感資料
  - 自動標記敏感資料
  - 移除敏感資料

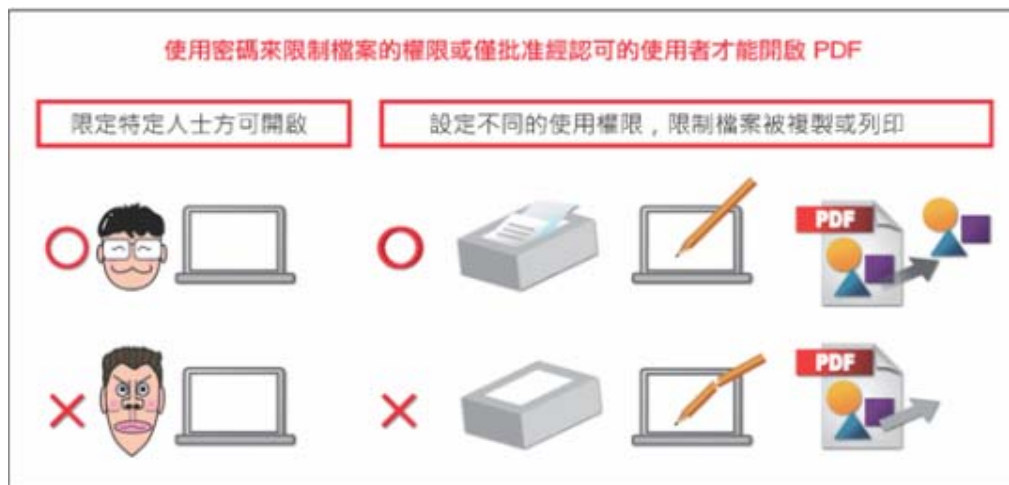
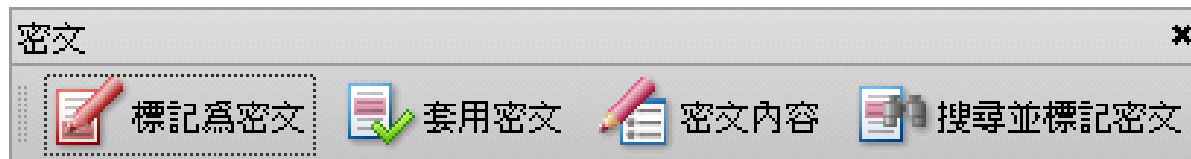

# Acrobat 3D

基於設計協同的專業豐富文件產製

- 節省 3D CAD 設計協同的作業時間
- 在低成本下，增加 CAD 資料交換性

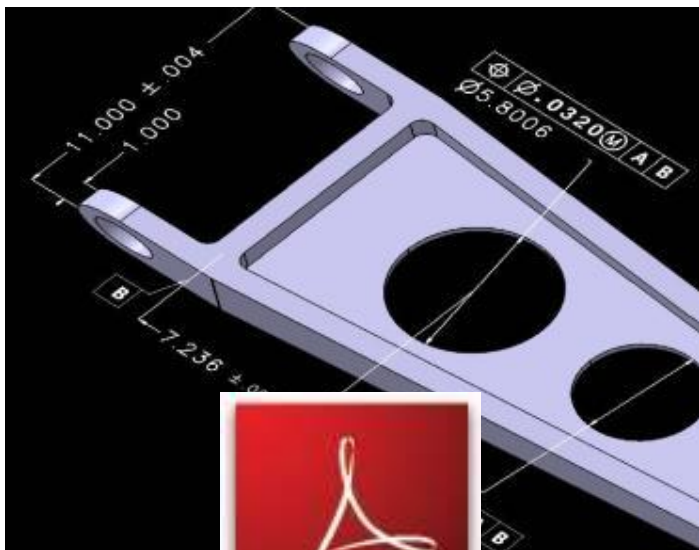

透過免費的 Adobe Reader，  
來檢視、分析、協同 3D 資料

---

使用 **PMI** (CatiaV5, NX, I-Deas, Pro/E, JT)  
轉換大型 **CAD** 檔案

---

高壓縮比的 3D 格式

---

以幾何與圖層結構顯示 **PMI**

---

輸出 精準的幾何資訊  
從 **PDF** 到 **STEP, IGES, Parasolid**

---

包含 **Acrobat 8 Professional** 功能

---



## 3Dconnection SpaceExplorer

Original CAD format: PRO/ E  
Original file size: 29Mb  
Compression factor: 73

## LCD Projector

Original CAD format: SolidWorks  
2007  
Original file size: 82Mb  
Compression factor: 334

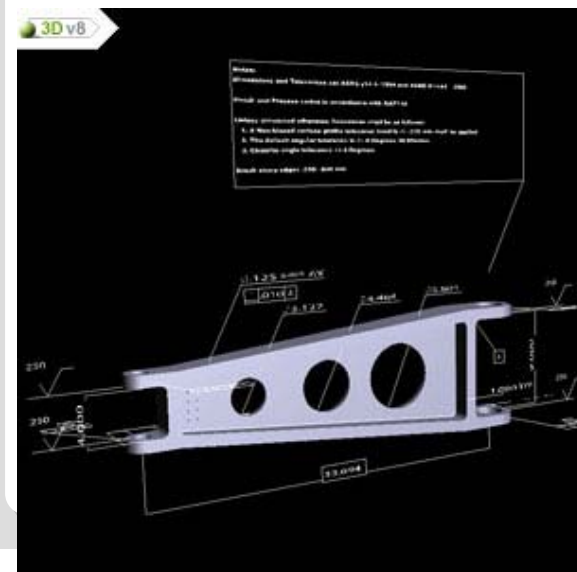

## PMI Sample

Original CAD format: Catia V5 R16  
Original file size: 1Mb  
Compression factor: 17

## Jet Concept

Original CAD format: UGS NX4  
Original file size: 31Mb  
Compression factor: 37



# Acrobat 3D Showcase

## 3D Dental Education



## Geospatial 3D terrain model

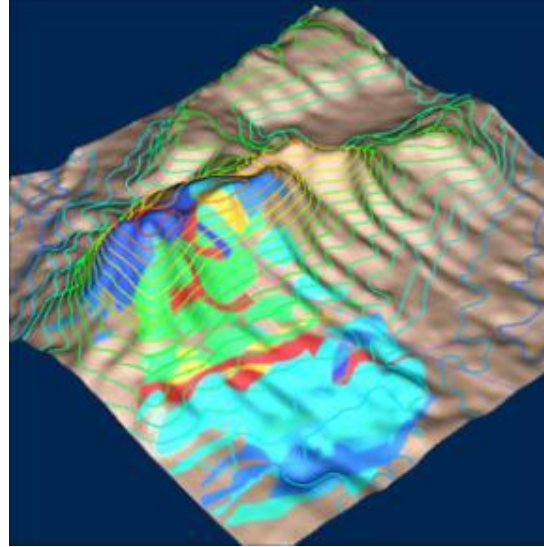

## (3D)2 - the journal of 3D in 3D



## 3D parts selection

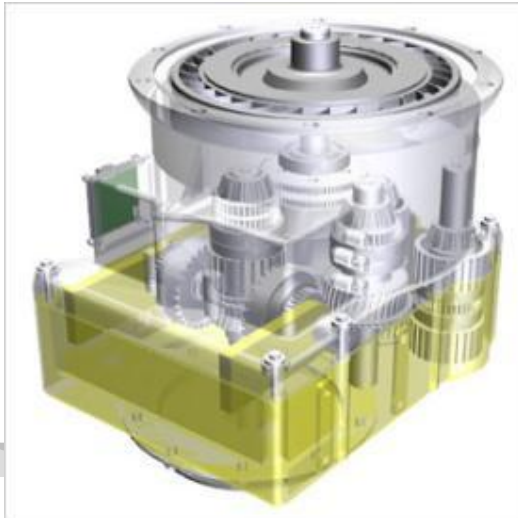

## Concept Car Prototype



## Interactive architecture

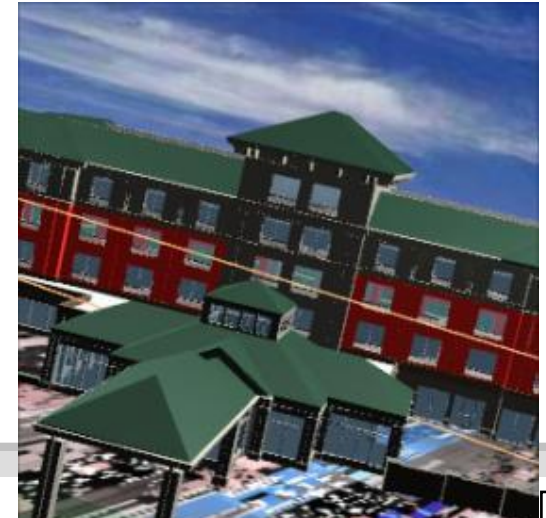

# 總結

# 什麼是 PDF

- PDF誕生的日子：1993
- Reader下載次數：12億5千萬次，繼續增加中
- Acrobat的版本：8
  
- PDF簡單定義

## ISO國際標準的電子文件

# ISO的公開標準

## PDF/E

ISO 推薦審核標準，提供CAD文件交換使用。包括GE, HP, Bentley, Autodesk, Adobe等單位參與制定

## PDF/A

2005.05正式標準ISO/DIS19005-1，提供需長期檢索保存的電子文件標準

## PDF/X

2001由CGATS發起通過ISO 15930標準，是商業印刷電子檔案交換標準

Help your business  
**FLOW**

流程順暢



# 超級人性化的界面：快速入門



# 辦公環境中Acrobat 8 的5C流程

協同作業

**Collaborate**

快速文件加註



# Acrobat 8 產品家族



# 系統需求

## Windows

- Intel® Pentium® III 處理器
- Microsoft® Windows® 2000 with SP 4 or Windows XP Pro, Home Edition, or Tablet PC Edition with SP 2
- Microsoft IE 6.0
- 256MB of RAM (512MB recommended)
- 860MB of available hard-disk space; cache for optional installation files (recommended) requires an additional 460MB of available hard-disk space
- 1,024x768 解析度
- CD-ROM drive

## Macintosh

- PowerPC® G3, G4, G5, or 原生支援Intel 處理器
- Mac OS X v.10.4.3
- 256MB of RAM (512MB recommended)
- 1,060MB of available hard-disk space
- 1,024x768 解析度
- DVD-ROM drive

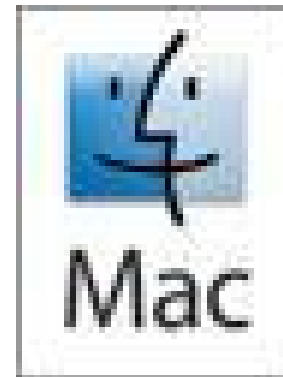

# Backup Slide

# LiveCycle 系統層面

跨平台的客戶端

使用者操作介面技術

工具組

**LIVECYCLE ES**  
ENTERPRISE SUITE

Solution  
Component

基礎平台



ECM

CRM/SFA

ERP

LDAP

...

現有客戶架構

# Adobe LiveCycle eForm solution

Mortgages

Search

Go

Mortgage Application

Help

## Step 1: General Mortgage Information

## Step 2: Property Information

## Step 3: Applicant Information

First Name \* Kel

Last Name \* Varsen

Social Security Number \* 985-45-6854

Daytime Phone Number \* 456-789-1145

Mobile Phone Number 456-789-1145

Notify me on this number when status of my mortgage changes

Email Address \* kvarsen@myisp.com

Are you a US citizen?  Yes

No

## Step 4: Employment History

## Step 5: Financial Assets

## Step 6: Real Estate Assets

## Step 7: Other Assets

Save for Later

Fill Out Offline

UNITED STATES  
DEPARTMENT OF THE INTERIOR  
FORM NO. 01-1020  
FORM APPROVED BY COMP. GEN. U.S.  
NOVEMBER 9, 1946

## TRAVEL AUTHORIZATION

1. No. \_\_\_\_\_

2. \_\_\_\_\_  
(DATE)

3. \_\_\_\_\_  
(BUREAU OR OFFICE)

4. NAME \_\_\_\_\_ 5. OFFICIAL STATION \_\_\_\_\_

6. TITLE \_\_\_\_\_ 7. ACCOUNTING OFFICE \_\_\_\_\_

You are authorized to travel as indicated below and to incur necessary expenses in accordance with applicable laws and regulations.

### PLACES OF TRAVEL

8. FROM:

9. TO:

10. PURPOSE AND REMARKS:

11. PER DIEM ALLOWANCE:

12. PERIOD OF TRAVEL: Beginning on or about \_\_\_\_\_ Ending on or about \_\_\_\_\_

### MODE OF TRAVEL

13.  Common carrier 14.  Extra fare 15.  Government-owned conveyance

16.  Privately owned \_\_\_\_\_ at a mileage rate of \_\_\_\_\_ cents, subject to:

(a)  Administratively determined to be the advantage of the Government

(b)  A showing of advantage to the Government

(c)  Not to exceed cost by common carrier, including consideration of Per Diem allowance

### MISCELLANEOUS

17.  Transportation immediate family

19.  Shipment household goods and personal effects

18.  Other (specify)

### ESTIMATED COST

20. Transportation \_\_\_\_\_ \$ \_\_\_\_\_

21. Per Diem \_\_\_\_\_

22. Other \_\_\_\_\_

23. TOTAL \_\_\_\_\_ \$ \_\_\_\_\_

24. CHARGED TO:



26. \_\_\_\_\_

(REQUESTER'S SIGNATURE)

27. \_\_\_\_\_

(TITLE)

28. \_\_\_\_\_

(AUTHORIZING OFFICER'S SIGNATURE)

29. \_\_\_\_\_

(TITLE)

# Adobe CS3 -- 領導性的開發工具

Personalization



Games



Web/WAP



Wallpaper



Video



Flash



Dreamweaver



Photoshop



Illustrator



Premier Pro



After Effects



Flash 8



Adobe Device Center



Developer Portal

Expanded Device Information

# Adobe Connect (Breeze) -- Meeting

The screenshot displays the Adobe Connect (Breeze) meeting interface. At the top, a menu bar includes "Meeting", "Present", "Layouts", "Pods", and "Help".

**Camera and Voice:** A video gallery showing four participants: a woman with blonde hair, a man with dark hair, a woman with dark hair, and a man with blonde hair wearing a headset.

**How do you plan to use Breeze?** A poll window with the following options and progress bars:

Option	Progress	Count
<input type="radio"/> Sales & Marketing	0%	0
<input type="radio"/> Web Conferencing	0%	0
<input type="radio"/> Training	0%	0
<input checked="" type="radio"/> No Vote		

Additional poll controls include "Broadcast Results" (checked), "Prepare", "Open Poll", "Close Poll", and a progress indicator "0/6".

**Attendee list:** A sidebar showing the current status of participants:

- My Status
- Jaime Austin
- Dan Patrick
- Sonia Bonnet
- Keith Lovell

**Chat:** A chat window with the following messages:

**Dan:** Sonia, can you send me the URL to the customer showcase?  
**Sonia:** Sure - it's <http://www.macromedia.com/software/breeze/>  
**Dan:** Thanks!  
**Keith:** It's amazing how easy it was to get into this meeting.  
**Dan:** I didn't need to install anything, it just worked!

**Share:** A large video window showing a close-up of a man speaking. A nameplate at the bottom of the video reads: "Tien Tzuo, SVP, Marketing" and "Salesforce.com".

**Note:** A note window with the text: "Breeze is like WebEx on steroids" and attribution to "-Steve Nelson, Arizona Hospital and Healthcare Association".

At the bottom, a navigation bar includes icons for "Slides", "Discussion", "Video", "Screen Sharing", "Presentations", and "Conclusion".